

**РАДИАТОРНЫЕ ВЕНТИЛИ С ТЕРМОСТАТИЧЕСКОЙ ОПЦИЕЙ**  
**ТЕРМОСТАТИЧЕСКИЕ ГОЛОВКИ** серии 338 - 401 серия 200



**Функция**

Следующие серии преобразуемых радиаторных вентилей обычно используются для контроля за теплоносителем в теплоизлучающих приборах в системах центрального отопления. Эти особые вентили могут преобразовываться из ручных в термостатические простой заменой регулирующей ручки на термостатическую головку. Это означает, что температура среды в любой комнате, где они установлены, может постоянно поддерживаться на установленном значении.

Данные вентили имеют особый хвостовик с резиновым гидравлическим уплотнителем, позволяющим быстро и безопасно подсоединять вентили к радиатору без использования дополнительных герметизирующих материалов.

**Диапазон продукции**

**ВЕНТИЛИ:**

Для медных и пластиковых труб **LINEA 3**

- Серия 338 Угловой радиаторный вентиль с термостатической опцией.....Размеры 3/8", 1/2" к радиатору x 23 ш.1,5 к трубопроводу
- Серия 339 Прямой радиаторный вентиль с термостатической опцией.....Размеры 3/8", 1/2" к радиатору x 23 ш.1,5 к трубопроводу
- Серия 342 Угловой запорный радиаторный вентиль.....Размеры 3/8", 1/2" к радиатору x 23 ш.1,5 к трубопроводу
- Серия 343 Прямой запорный радиаторный вентиль.....Размеры 3/8", 1/2" к радиатору x 23 ш.1,5 к трубопроводу

**Для стальных труб:**

- Серия 401 Угловой радиаторный вентиль с термостатической опцией.....Размеры 3/8", 1/2", 3/4", 1" (\*)
- Серия 402 Прямой радиаторный вентиль с термостатической опцией.....Размеры 3/8", 1/2", 3/4", 1" (\*)
- Серия 431 Угловой запорный радиаторный вентиль.....Размеры 3/8", 1/2", 3/4", 1" (\*)
- Серия 432 Прямой запорный радиаторный вентиль.....Размеры 3/8", 1/2", 3/4", 1" (\*)

**ТЕРМОСТАТИЧЕСКИЕ ГОЛОВКИ**

- Серия 200 Термостатическая головка со встроенным жидкостнонаполненным датчиком.Регуляционная шкала 0-5, соответств. 0 - 28°C
- Серия 201 Термостатическая головка с вынесенным жидкостнонаполненным датчиком.Регуляционная шкала 0 - 5, соответств. 0 - 28°C
- Серия 203 Термостатическая головка с конт. датчиком для огранич. темп, теплоносителя.Градуированная шкала 20 - 50°C, 40 - 70°C
- Серия 209 Защитный колпачок от поврежд. и краж для использования в обществ. помещениях.Для термостатической головки серии 200

\*3/4" и 1" обладают хвостовиками без резиновых уплотнителей.

**Техническая спецификация радиаторных и запорных вентилей**

- Материалы: -Корпус: латунь UNI EN 12165 CW17N, хромированная
- Шток управления затвора: нержавеющая сталь
- Гидравлические уплотнители: ЭПДМ
- Регулирующая ручка и колпачок: АБС (RAL 9010)
- Текущая среда: вода, растворы с этиленгликолем
- Максимальное процентное соотношение гликоля: 30%
- Максимальное рабочее давление: 10 бар
- Диапазон температуры: 5 - 100°C

**Шкала настройки термостатической головки, серии 200/201**

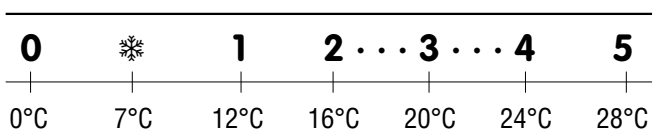

**Техническая спецификация термостатических головок серий 200/201**

- Настроечная шкала: 0 - 5
- Диапазон настройки температуры: 0 - 28°C
- Вставка защиты от замерзания: 7°C
- Максимальная температура среды: 50°C
- Длина капиллярной трубки, серия 201: 2 м

**Техническая спецификация термостатической головки серии 203**

- Диапазон настройки температуры: -код 203502 20 - 50°C
- код 203702 40 - 70°C
- Максимальная температура датчика: 80°C
- Максимальное давление на шанце: 10 бар
- Длина капиллярной трубки: 2 м



## Принцип работы термостатической головки

Термостатическая головка является пропорциональным температурным регулятором, состоящим из мехов, содержащих жидкость. Когда температура среды увеличивается, последующее

возрастание давления вызывает расширение объема в мехах, которые, в свою очередь, раздуваются. Когда температура понижается, происходит обратный процесс; меха сжимаются, благодаря воздействию осевой нагрузки, которая обрабатывается пружиной

возврата. Осевое движение чувствительного элемента передается на затвор вентиля через соединительный шток, регулируя, таким образом, поток теплоносителя к прибору теплового излучения.

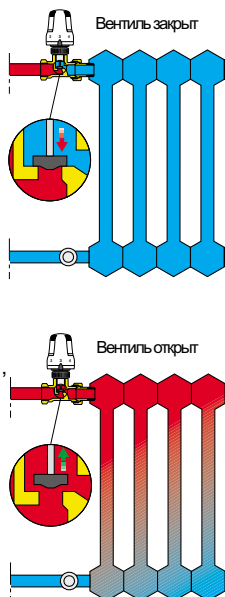

## Конструкционные данные

### Вентиль

Шток управления изготовлен из нержавеющей стали с двойным уплотнительным кольцом из ЭПДМ. Это означает, что верхняя часть регулирующего устройства может быть удалена даже тогда, когда система работает. Затвор имеет такую форму, которая оптимизирует гидродинамические характеристики вентиля во время постоянно повторяющихся действий по его открыванию и закрыванию при работе в термостатическом режиме. Большой проход между седлом и затвором вызывает уменьшенные перепады давления при работе в ручном режиме управления.

Преобразуемый вентиль с ручкой ручного управления

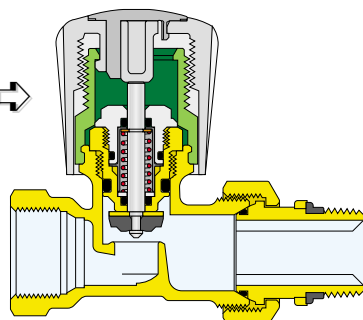

Преобразуемый вентиль с термостатической головкой

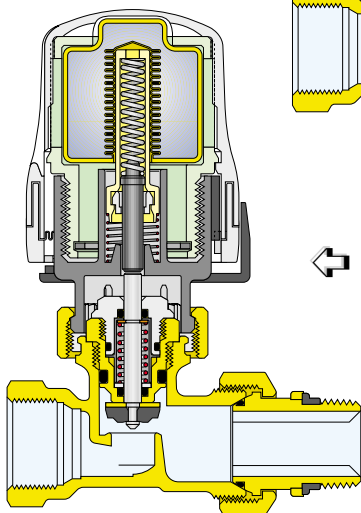

### Хвостовик с резиновым уплотнителем

На соединительном хвостовике к резьбовому радиаторному соединению имеется резиновое кольцо особой формы. Система обеспечивает гидравлическую герметичность при отсутствии необходимости в использовании дополнительных герметичных материалов, таких как ленты ПТФЕи т.д.

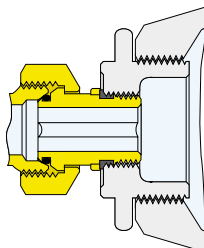

## Гидравлические характеристики

Преобразуемые радиаторные вентили с угловыми соединениями, серии 338 и 401 с термостатической регулировкой, пропорциональная шкала 2K

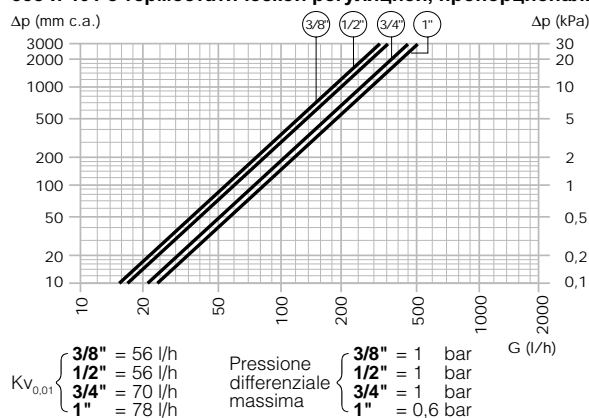

Преобразуемые радиаторные вентили с прямыми соединениями, серии 339 и 402 с термостатической регулировкой, пропорциональная шкала 2K

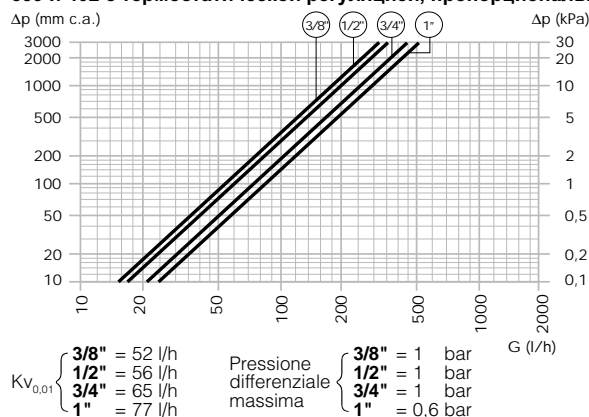

Преобразуемые радиаторные вентили с угловыми соединениями, серии 338 и 401 с ручной регулировкой

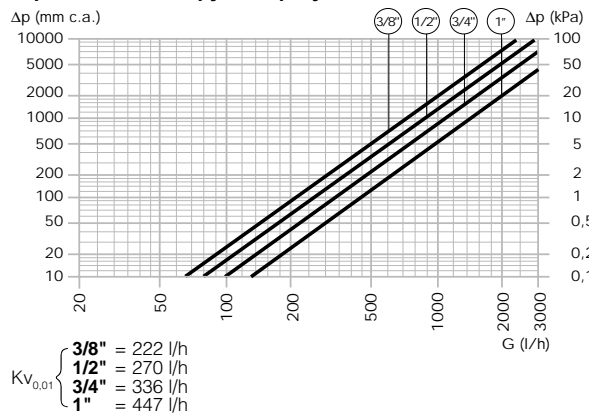

Преобразуемые радиаторные вентили с прямыми соединениями, серии 339 и 402 с ручной регулировкой

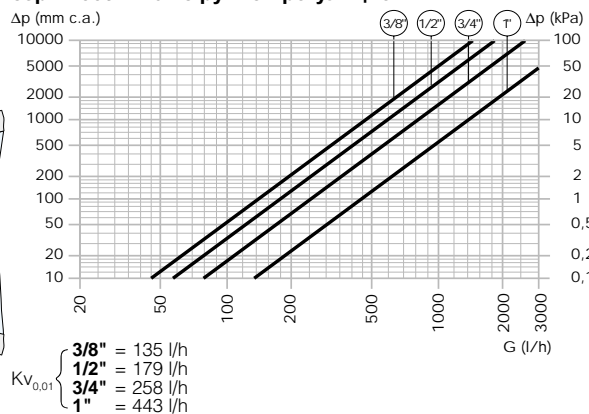

**Угловые запорные вентили 3/8", серии 342 и 431**

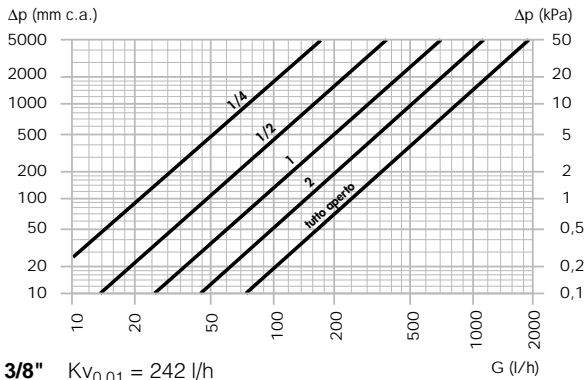

**Прямые запорные вентили 3/8", серии 343 и 432**

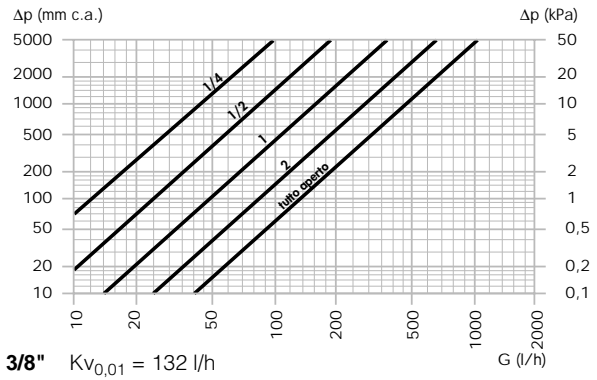

**Угловые запорные вентили 1/2", серии 342 и 431**

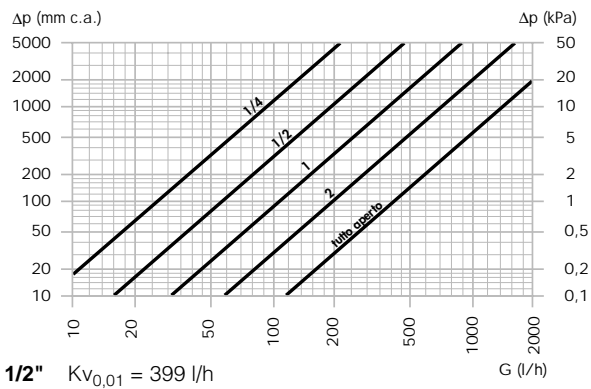

**Прямые запорные вентили 1/2", серии 343 и 432**

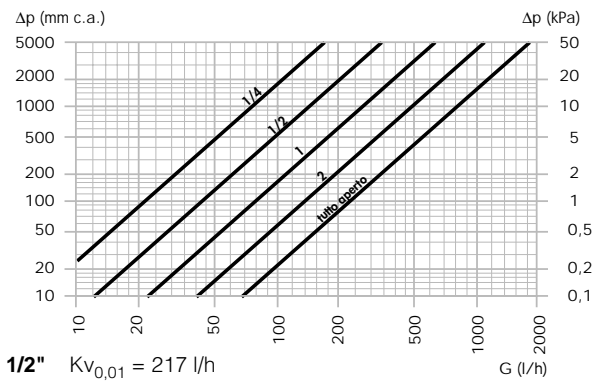

**Угловые запорные вентили 3/4", серии 431**

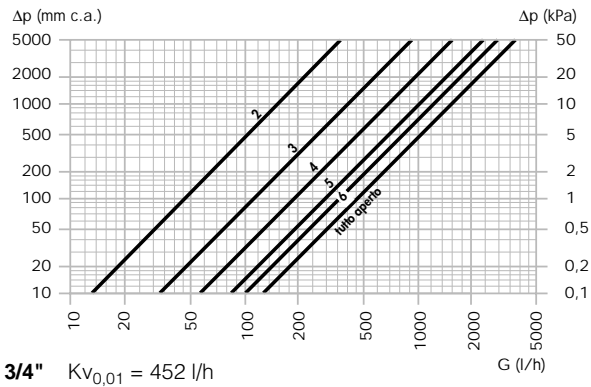

**Прямые запорные вентили 3/4", серии 432**

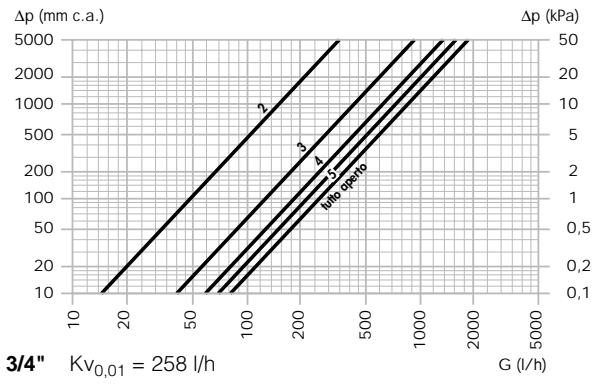

**Угловые запорные вентили 1", серии 431**

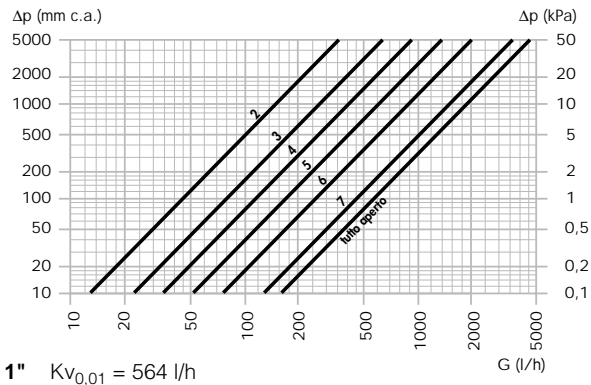

**Прямые запорные вентили 1", серии 432**

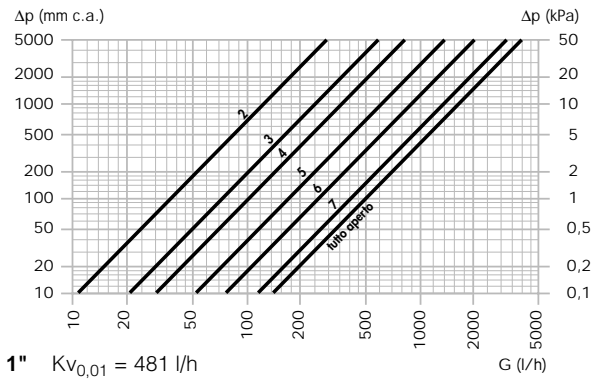

## Значения номинальной мощности и эквивалентной длины

| МЕДНЫЕ ТРУБОПРОВОДЫ                        |           |                 |                       |                          |        |                          |        |
|--|-----------|-----------------|-----------------------|--------------------------|--------|--------------------------|--------|
| ТИП  | Соед. рад | Соед. труб опр. | Ø int/est tubaz. (mm) | ПРЯМЫЕ                   |        | УГЛОВЫЕ                  |        |
|  |           |                 |                       | Kv <sub>0,01</sub> (l/h) | le (m) | Kv <sub>0,01</sub> (l/h) | le (m) |
| Ручной, регулируемый преобразуемый вентиль | 3/8"      | 23 p. 1,5       | 8/10                  | 135                      | 0,8    | 222                      | 0,3    |
| Ручной, регулируемый преобразуемый вентиль | 3/8"      | 23 p. 1,5       | 10/12                 | 135                      | 2,5    | 222                      | 0,9    |
| Ручной, регулируемый преобразуемый вентиль | 3/8"      | 23 p. 1,5       | 12/14                 | 135                      | 6,6    | 222                      | 2,4    |
| Ручной, регулируемый преобразуемый вентиль | 3/8"      | 23 p. 1,5       | 13/15                 | 135                      | 10,1   | 222                      | 3,7    |
| Ручной, регулируемый преобразуемый вентиль | 3/8"      | 23 p. 1,5       | 14/16                 | 135                      | 14,8   | 222                      | 5,5    |
| Ручной, регулируемый преобразуемый вентиль | 3/8"      | 23 p. 1,5       | 16/18                 | 135                      | 29,9   | 222                      | 11,1   |
| Ручной, регулируемый преобразуемый вентиль | 1/2"      | 23 p. 1,5       | 8/10                  | 179                      | 0,5    | 270                      | 0,2    |
| Ручной, регулируемый преобразуемый вентиль | 1/2"      | 23 p. 1,5       | 10/12                 | 179                      | 1,4    | 270                      | 0,6    |
| Ручной, регулируемый преобразуемый вентиль | 1/2"      | 23 p. 1,5       | 12/14                 | 179                      | 3,7    | 270                      | 1,6    |
| Ручной, регулируемый преобразуемый вентиль | 1/2"      | 23 p. 1,5       | 13/15                 | 179                      | 5,7    | 270                      | 2,5    |
| Ручной, регулируемый преобразуемый вентиль | 1/2"      | 23 p. 1,5       | 14/16                 | 179                      | 8,4    | 270                      | 3,7    |
| Ручной, регулируемый преобразуемый вентиль | 1/2"      | 23 p. 1,5       | 16/18                 | 179                      | 17,0   | 270                      | 7,5    |

| СТАЛЬНЫЕ ТРУБОПРОВОДЫ                      |           |                  |                       |                          |        |                          |        |
|--|-----------|------------------|-----------------------|--------------------------|--------|--------------------------|--------|
| ТИПО                                       | Соед. рад | Соед. тр.провод. | Ø int/est tubaz. (mm) | Прямые                   |        | Угловые                  |        |
|  |           |                  |                       | Kv <sub>0,01</sub> (l/h) | le (m) | Kv <sub>0,01</sub> (l/h) | le (m) |
| Ручной, регулируемый преобразуемый вентиль | 3/8"      | 3/8"             | 12,7/16,7             | 135                      | 7,2    | 222                      | 2,7    |
| Ручной, регулируемый преобразуемый вентиль | 1/2"      | 1/2"             | 16,3/21,0             | 179                      | 15,3   | 270                      | 6,7    |
| Ручной, регулируемый преобразуемый вентиль | 3/4"      | 3/4"             | 21,7/26,4             | 258                      | 33,2   | 336                      | 19,6   |
| Ручной, регулируемый преобразуемый вентиль | 1"        | 1"               | 27,4/33,2             | 443                      | 38,5   | 447                      | 37,8   |

| ПЛАСТИКОВЫЕ ТРУБОПРОВОДЫ                   |           |                  |                       |                          |        |                          |        |
|--|-----------|------------------|-----------------------|--------------------------|--------|--------------------------|--------|
| ТИПО                                       | Соед. рад | Соед. тр.провод. | Ø int/est tubaz. (mm) | Прямые                   |        | Угловые                  |        |
|  |           |                  |                       | Kv <sub>0,01</sub> (l/h) | le (m) | Kv <sub>0,01</sub> (l/h) | le (m) |
| Ручной, регулируемый преобразуемый вентиль | 3/8"      | 23 p. 1,5        | 8/12                  | 135                      | 0,8    | 222                      | 0,3    |
| Ручной, регулируемый преобразуемый вентиль | 3/8"      | 23 p. 1,5        | 10/15                 | 135                      | 2,5    | 222                      | 0,9    |
| Ручной, регулируемый преобразуемый вентиль | 3/8"      | 23 p. 1,5        | 12/16                 | 135                      | 6,6    | 222                      | 2,4    |
| Ручной, регулируемый преобразуемый вентиль | 3/8"      | 23 p. 1,5        | 13/18                 | 135                      | 10,1   | 222                      | 3,7    |
| Ручной, регулируемый преобразуемый вентиль | 3/8"      | 23 p. 1,5        | 14/18                 | 135                      | 14,8   | 222                      | 5,5    |
| Ручной, регулируемый преобразуемый вентиль | 1/2"      | 23 p. 1,5        | 8/12                  | 179                      | 0,5    | 270                      | 0,2    |
| Ручной, регулируемый преобразуемый вентиль | 1/2"      | 23 p. 1,5        | 10/15                 | 179                      | 1,4    | 270                      | 0,6    |
| Ручной, регулируемый преобразуемый вентиль | 1/2"      | 23 p. 1,5        | 12/16                 | 179                      | 3,7    | 270                      | 1,6    |
| Ручной, регулируемый преобразуемый вентиль | 1/2"      | 23 p. 1,5        | 13/18                 | 179                      | 5,7    | 270                      | 2,5    |
| Ручной, регулируемый преобразуемый вентиль | 1/2"      | 23 p. 1,5        | 14/18                 | 179                      | 8,4    | 270                      | 3,7    |

## Преобразование ручных вентилей в термостатические

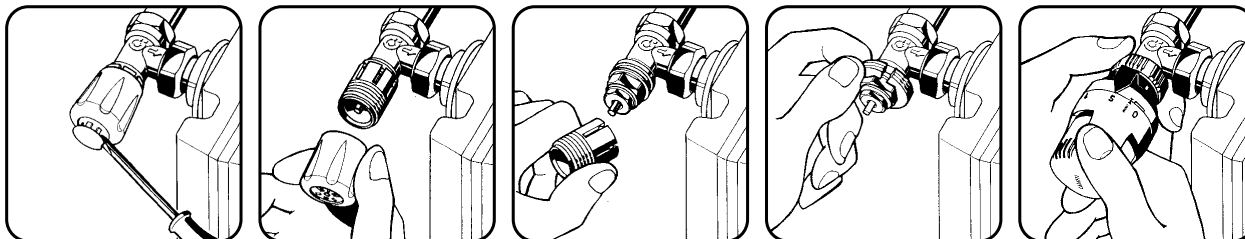

## Блокировка и ограничение температуры термостатической головки

### Ограничение температуры

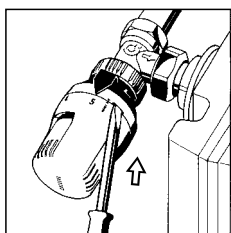

1. Поверните ручку до положения полностью открытой (Положение 5). С помощью отвертки разблокируйте кольцо, полностью прижав его к корпусу вентиля.

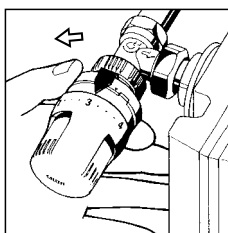

2. Поверните ручку до требуемого положения максимально открытой (например, Положение 3). Поверните кольцо против часовой стрелки до упора.

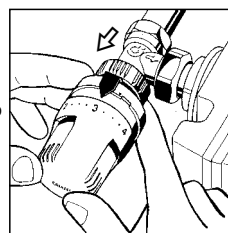

3. Снова заблокируйте кольцо. Сейчас у вентиля имеется ограничение диапазона температуры от 0 до установленного значения.

### Блокировка температуры

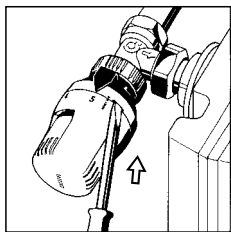

1. Поверните ручку до положения полностью открытой. (Положение 5). С помощью отвертки разблокируйте кольцо, полностью прижав его к корпусу вентиля.

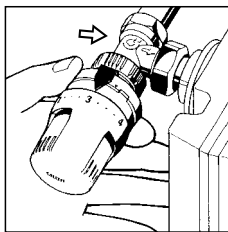

2. Установите вентиль на требуемую температуру и поверните кольцо по часовой стрелке до упора.

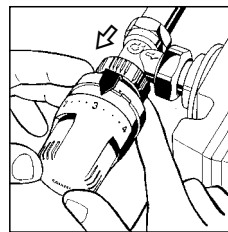

3. Снова заблокируйте кольцо. Сейчас вентиль будет заблокирован на установленной температуре.

### Сброс ограничения температуры и блокировки температуры

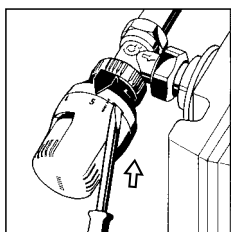

1. С помощью отвертки разблокируйте кольцо, полностью прижав его к корпусу вентиля.

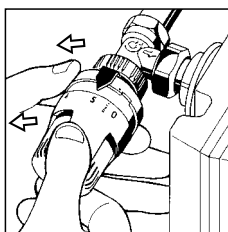

2. Поверните ручку до положения полностью открытой, а кольцо - против часовой стрелки до упора. Положение стрелки и надписи СБРОС совпадут.

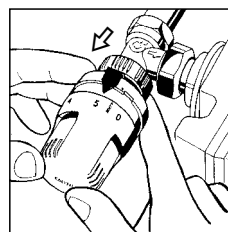

3. Снова заблокируйте кольцо. Сейчас у вентиля больше нет ограничения температуры или блокировки.

